

Jernbanenyheder fra BL

Offentliggøres på **Banesiden, Nyheder, Jernbanenyheder af BL**
Sendt onsdag 8. september 2021 til <http://john-nissen.dk/banesiden>

I denne indholdsfortegnelse er anført alle kapitler og de fleste overskrifter. Der er ud for overskrifterne angivet på hvilken side, kapitlet begynder. Ved at læse sidetallet på næste kapitel kan der dannes et indtryk af kapitlets omfang. Står der intet under et kapitel, bringes der intet. Rækkefølgen er kronologisk i hvert kapitel og dækker hovedsagelig perioden i **uge 35**

mandag 30. august 2021 – søndag 5. september 2021

1 **INDHOLDSFORTEGNELSE**

DEN DAGLIGE DRIFT (VEST)

DEN DAGLIGE DRIFT (ØST)

PRIVATBANERNE OG ANDRE OPERATØRER

5 **KØREPLANER**

Tog 4609 mellem Odense og Svendborg, afgang kl. 05:13, er aflyst
Tog 4612 mellem Svendborg og Odense, afgang kl. 06:03, er aflyst
Tog RA 2621 mellem Odense og Ringe, afgang kl. 08:00, er aflyst
Tog RA 2620 mellem Ringe og Odense, afgang kl. 08:33, er aflyst
Tog RA 4628 mellem Svendborg og Odense, afgang kl. 10:03, er aflyst
Tog RA 4625 mellem Odense og Svendborg, afgang kl. 09:13, er aflyst
Tog RA 2633 mellem Odense og Ringe, afgang kl. 11:00, er aflyst
Tog RA 2632 mellem Ringe og Odense, afgang kl. 11:33, er aflyst
Tog RA 2629 mellem Odense og Ringe, afgang kl. 10:00, er aflyst
Tog RA 2628 mellem Ringe og Odense, afgang kl. 10:33, er aflyst
Tog RA 4633 mellem Odense og Svendborg, afgang kl. 11:13, er aflyst
Tog RA 4636 mellem Svendborg og Odense, afgang kl. 12:03, er aflyst
Tog RA 2641 mellem Odense og Ringe, afgang kl. 13:00, er aflyst
Tog RA 2640 mellem Ringe og Odense, afgang kl. 13:33, er aflyst
Tog RA 5027 mellem Esbjerg og Tønder, afgang kl. 09:56, er aflyst
Tog RA 5040 mellem Tønder og Esbjerg, afgang kl. 11:27, er aflyst
Tog RA 5149 mellem Esbjerg og Varde, afgang kl. 13:03, er aflyst
Tog 139 mellem Varde og Nr. Nebel afgang kl. 14:03, er aflyst
Tog 140 mellem Nr. Nebel og Varde via Oksbøl, afgang kl. 14:56, er aflyst
Tog RA 5162 mellem Varde og Esbjerg, afgang kl. 15:44, er aflyst
Tog RA 5067 mellem Esbjerg og Ribe, afgang kl. 16:14, er aflyst
Tog RA 5068 mellem Ribe og Esbjerg, afgang kl. 16:54, er aflyst
Tog RA 5953 mellem Vejle og Struer via Herning, planlagt ankomst til Struer kl. 18:48
Mandag blev 22 tog aflyst
Tog 5910 mellem Struer og Vejle kører kun med et togsæt, supplerende bus indsættes
Tog RA 5509 mellem Struer og Thisted afgang kl. 06:10, er aflyst
Tog RA 5508 mellem Thisted og Struer afgang kl. 07:42, er aflyst
Tog 5905 mellem Give og Struer via Holstebro, planlagt ankomst til Struer kl. 06:48
Tog RA 5913 mellem Holstebro og Struer, afgang kl. 08:35, er aflyst
Tog RA 5926 mellem Struer og Holstebro, afgang kl. 09:03, er aflyst
Tog RA 5589 mellem Struer og Thisted afgang kl. 22:07, er aflyst
Tog RA 5596 mellem Thisted og Struer afgang kl. 23:28, er aflyst
Tirsdag blev 6 tog aflyst
Tog RA 5905 mellem Vejle og Struer, afgang kl. 05:04, er aflyst
Tog RA 5612 mellem Herning og Ikast via Hammerum, afgang kl. 08:32, er aflyst
Tog RA 5317 mellem Ikast og Herning via Hammerum, afgang kl. 08:40, er aflyst
Rettelse til tidligere information vedr. tog 5612 mellem Herning og Aarhus
Tog RA 5541 mellem Struer og Thisted afgang kl. 14:07, er aflyst
Tog RA 5548 mellem Thisted og Struer afgang kl. 15:30, er aflyst
Tog RA 5478 mellem Struer og Aarhus H via Viborg, afgang kl. 17:17, er aflyst

Tog RA 5499 mellem Aarhus H og Struer via Viborg, afgang kl. 21:54, er aflyst
Onsdag blev 8 tog aflyst
Tog RA 2621 mellem Odense og Ringe, afgang kl. 08:00, er aflyst
Tog RA 2620 mellem Ringe og Odense, afgang kl. 08:33, er aflyst
Tog RA 2829 mellem Stenstrup og Svendborg, afgang kl. 10:16, er aflyst
Tog RA 2828 mellem Svendborg og Stenstrup, afgang kl. 10:33, er aflyst
Tog RA 5459 mellem Aarhus H og Struer via Langå, afgang kl. 13:54, er aflyst
Tog RA 5648 mellem Struer og Herning via Holstebro, afgang kl. 16:33, er aflyst
Tog RA 5541 mellem Struer og Thisted afgang kl. 14:07, er aflyst
Tog RA 5548 mellem Thisted og Struer afgang kl. 15:30, er aflyst
Tog RA 5461 mellem Langå og Viborg, afgang kl. 14:25, er aflyst
Tog RA 5462 mellem Viborg og Langå, afgang kl. 15:39, er aflyst
Tog RA 2857 mellem Odense og Svendborg via Ringe, afgang kl. 16:46, er aflyst
Tog RA 2856 mellem Svendborg og Odense via Ringe, afgang kl. 17:33, er aflyst
Tog RA 5958 mellem Give og Vejle via Jelling, afgang kl. 16:29, er aflyst
Tog RA 5953 mellem Vejle og Give via Jelling, afgang kl. 17:04, er aflyst
Togene holder stille mellem Struer og Vejle
Togene kører igen mellem Struer og Vejle
Tog RA 5560 mellem Thisted og Struer via Hurup Thy, afgang kl. 17:35, er aflyst
Togene holder stille mellem Bjerringbro og Rødkærsbro
Tog RA 5474 holder stille i Rødkærsbro
Tog RA 5478 holder stille i Rødkærsbro
Tog RA 5486 mellem Struer og Aarhus H via Viborg, afgang kl. 20:17, er aflyst
Rettelse til tidligere information vedr. tog 5486 mellem Struer og Aarhus
Tog RA 5491 mellem Aarhus H og Skive via Viborg, afgang kl. 19:54, er aflyst
Tog RA 5494 mellem Skive og Aarhus H via Viborg, afgang kl. 21:40, er aflyst
Tog RA 5589 mellem Struer og Thisted via Hurup Thy, afgang kl. 22:07, er aflyst
Tog RA 5596 mellem Thisted og Struer via Hurup Thy, afgang kl. 23:28, er aflyst
Tog RA 5811 mellem Aarhus H og Viborg via Langå, afgang kl. 23:29, er aflyst
Torsdag blev 22 tog aflyst
Tog RA 5007 mellem Esbjerg og Ribe, afgang kl. 05:14, er aflyst
Tog RA 5006 mellem Ribe og Esbjerg, afgang kl. 06:03, er aflyst
Tog RA 5103 mellem Varde og Skjern via Ølgod, planlagt ankomst til Skjern kl. 05:44
Tog RA 4617 mellem Odense og Svendborg, afgang kl. 07:13, er aflyst
Tog RA 4620 mellem Svendborg og Odense, afgang kl. 08:03, er aflyst
Tog RA 5913 mellem Herning og Struer, afgang kl. 08:00, er aflyst
Tog RA 5417 mellem Langå og Struer via Viborg, afgang kl. 07:30, er aflyst
Tog RA 5430 mellem Struer og Langå via Viborg, afgang kl. 09:17, er aflyst
Tog RA 5425 mellem Langå og Viborg, afgang kl. 09:00, er aflyst
Tog RA 5420 mellem Viborg og Langå, afgang kl. 08:39, er aflyst
Tog RA 5425 mellem Aarhus H og Viborg, afgang kl. 08:25, er aflyst
Tog RA 5426 mellem Viborg og Aarhus H, afgang kl. 09:39, er aflyst
Tog RA 5443 mellem Viborg og Aarhus H, afgang kl. 11:25, er aflyst
Tog RA 5444 mellem Aarhus H og Viborg, afgang kl. 12:39, er aflyst
Tog RA 5467 mellem Aarhus H og Viborg, afgang kl. 15:25, er aflyst
Tog RA 5468 mellem Viborg og Aarhus H, afgang kl. 16:39, er aflyst
Tog RA 5942 mellem Struer og Vejle, afgang kl. 11:03, er aflyst
Tog RA 5937 mellem Vejle og Struer, afgang kl. 13:04, er aflyst
Tog RX 5631 mellem Aarhus H og Struer via Herning, afgang kl. 12:49, er aflyst
Fredag blev 18 tog aflyst
Tog 5907 mellem Herning og Struer, afgang kl. 05:00, er aflyst
Tog 5912 mellem Struer og Herning, afgang kl. 06:02, er aflyst
Tog 5909 mellem Herning og Struer, afgang kl. 07:00, er aflyst
Tog 5905 mellem Herning og Struer via Aulum, planlagt ankomst til Struer kl. 06:48
Tog RA 5938 mellem Struer og Vejle via Herning, afgang kl. 10:02, er aflyst
Tog RA 5933 mellem Vejle og Herning, afgang kl. 12:04, er aflyst
Tog RA 5703 mellem Bredebro og Tønder, afgang kl. 09:07, er aflyst
Tog RA 5702 mellem Tønder og Skærbæk, afgang kl. 09:27, er aflyst
Rettelse til tidligere information vedr. tog 5703 mellem Skærbæk og Tønder

Tog RA 5707 mellem Esbjerg og Tønder, afgang kl. 11:57, er aflyst
Rettelse til tidligere information vedr. tog 5707 mellem Esbjerg og Tønder
Tog RA 5359 mellem Aarhus H og Herning via Silkeborg, afgang kl. 14:30, er aflyst
Tog RA 5360 mellem Herning og Aarhus H via Silkeborg, afgang kl. 16:02, er aflyst
Tog RA 2849 mellem Stenstrup og Svendborg, afgang kl. 15:16, er aflyst
Tog RA 2848 mellem Svendborg og Stenstrup, afgang kl. 15:33, er aflyst
Tog RA 5485 mellem Aarhus H og Skive via Viborg, afgang kl. 18:55, er aflyst
Tog RA 5492 mellem Skive og Aarhus H via Viborg, afgang kl. 20:46, er aflyst
Lørdag blev 15 tog aflyst
Tog RA 5013 mellem Bramming og Ribe, afgang kl. 06:55, er aflyst
Tog RA 5014 mellem Ribe og Esbjerg, afgang kl. 07:32, er aflyst
Tog RA 5123 mellem Esbjerg og Varde, afgang kl. 08:17, er aflyst
Rettelse til tidligere information vedr. tog 5123 mellem Esbjerg og Varde
Søndag blev 3 tog aflyst
Aflyste tog i uge 35-2021
Sporarbejde mellem Esbjerg og Tønder d. 6.-9. september
Sporarbejde mellem Herning og Vejle d. 12.-15. september
Sporarbejde mellem Esbjerg og Tønder d. 12.-16. september
Sporarbejde mellem Thisted og Struer d. 12.-16. september
Sporarbejde mellem Aarhus og Herning d. 12.-19. september

TRÆKKRAFT GODSVOGNE PERSONVOGNE

16 TOGSÆT

DSB MP 5711+FS 6711 i Ar spor 801

S-TOG METRO FÆRGER

17 VETERANMATERIEL OSV.

Veterantog for fuld damp 18. september fra Odense til Nyborg
Midtjylland rundt

SPECIALKØRETØJER SKROTBUKEN

19 FASTE ANLÆG

Rettelsesblade 2919-2923 til SR
Rettelsesblade 1923-1930 til TIB-S
Hus væk ved ovk 294 He-Tm

UDLAND

21 DIVERSE

Pladskrav for rejser med IC og ICL-tog

22 BILAG

Fortegnelse over forkortelser, Overkørsler, Færdselstavler
Vehicle Keeper Marking Register – VKM, Togekspeditionssteder
Stednavneforkortelser i Jylland, omkring Struer, på Fyn
Stednavneforkortelser på Sjælland, Lolland-Falster, omkring København, omkring Næstved

Jernbanenyheder

Overrubrikker sat med Arial 12 pkt.

Underrubrikker sat med Arial 10 pkt.

Brødtekst sat med Arial 10 pkt.

Figurtekster sat med Arial 9 pkt.

Fodnoter sat med Arial 9 pkt.

Tekstbehandling Corel® WordPerfect® 8 konverteret til Adobe® Acrobat® Reader® DC

Må citeres med tydelig kildeangivelse

Søgemuligheder i Adobe Acrobat Reader DC

For let at kunne finde og læse en tekst **brug** søgemaskinen  eller **Søg efter** ved at taste Ctrl+F.

I feltet **Find** indtastes de(t) ønskede ord, der søges efter. Klik på **Næste** for til at blive ledt dertil.

Ikke altid kan søgefunktionen finde overskriften, idet den kan være ændret lidt.

Der kan også vælges avanceret søgning Shift+Ctrl+F **Søg**, hvor søgekriterierne kan justeres.

Åbn et pdf-dokument for at få en visning af lige sider til venstre og ulige til højre:

Vis, Vis/skjul M, Navigationsruder M, fjern f foran  Bogmærker, F4 eller klik på N i det grå, venstre panel.

Vis, Vis/skjul M, fjern f foran Fanen Værktøjslinjer Shift+F4 eller klik på M i det grå, højre panel.

Vis, Sidevisning M, sæt f ved Vis forside i tosidevisning. I Værktøjslinjer F8 klik på . Blad til side 2-3.











Kontroller opdatering med **Hjælp, Søg efter opdateringer ...** eller lad det ske automatisk under **Rediger indstillinger ..., Indstillinger, Opdateringsprogram** eller med genvejstasterne Ctrl+K.

DEN DAGLIGE DRIFT (VEST)
DEN DAGLIGE DRIFT (ØST)
PRIVATBANERNE OG ANDRE OPERATØRER

KØREPLANER

Ma 30/8 2021

<p>Tog 4609 mellem Odense og Svendborg, afgang kl. 05:13, er aflyst. Vi henviser til næste afgang. Aflysningen skyldes personaleforhold. Vi beklager de gener, dette kan medføre. Mvh. Arriva Tog.</p> <p>Kilde: Arriva Tog, sms, mandag 30. august 2021 04:00:55</p>		<p>Afgang</p>
<p>Tog 4612 mellem Svendborg og Odense, afgang kl. 06:03, er aflyst. Vi henviser til næste afgang. Aflysningen skyldes personaleforhold. Vi beklager de gener, dette kan medføre. Mvh. Arriva Tog.</p> <p>Kilde: Arriva Tog, sms, mandag 30. august 2021 04:02:03</p>		<p>Afgang</p>
<p>Tog RA 2621 mellem Odense og Ringe, afgang kl. 08:00, er aflyst. Vi henviser til næste afgang. Aflysningen skyldes personaleforhold. Vi beklager de gener, dette kan medføre. Mvh. Arriva Tog.</p> <p>Kilde: Arriva Tog, sms, mandag 30. august 2021 06:40</p>		<p>Afgang</p>
<p>Tog RA 2620 mellem Ringe og Odense, afgang kl. 08:33, er aflyst. Vi henviser til næste afgang. Aflysningen skyldes personaleforhold. Vi beklager de gener, dette kan medføre. Mvh. Arriva Tog.</p> <p>Kilde: Arriva Tog, sms, mandag 30. august 2021 06:42</p>		<p>Afgang</p>
<p>Tog RA 4628 mellem Svendborg og Odense, afgang kl. 10:03, er aflyst. Vi henviser til næste afgang. Aflysningen skyldes personaleforhold. Vi beklager de gener, dette kan medføre. Mvh. Arriva Tog.</p> <p>Kilde: Arriva Tog, sms, mandag 30. august 2021 08:27:20</p>		<p>Afgang</p>
<p>Tog RA 4625 mellem Odense og Svendborg, afgang kl. 09:13, er aflyst. Vi henviser til næste afgang. Aflysningen skyldes personaleforhold. Vi beklager de gener, dette kan medføre. Mvh. Arriva Tog.</p> <p>Kilde: Arriva Tog, sms, mandag 30. august 2021 08:29:06</p>		<p>Afgang</p>
<p>Tog RA 2633 mellem Odense og Ringe, afgang kl. 11:00, er aflyst. Vi henviser til næste afgang. Aflysningen skyldes personaleforhold. Vi beklager de gener, dette kan medføre. Mvh. Arriva Tog.</p> <p>Kilde: Arriva Tog, sms, mandag 30. august 2021 08:32:27</p>		<p>Afgang</p>
<p>Tog RA 2632 mellem Ringe og Odense, afgang kl. 11:33, er aflyst. Vi henviser til næste afgang. Aflysningen skyldes personaleforhold. Vi beklager de gener, dette kan medføre. Mvh. Arriva Tog.</p> <p>Kilde: Arriva Tog, sms, mandag 30. august 2021 08:36:44</p>		<p>Afgang</p>
<p>Tog RA 2629 mellem Odense og Ringe, afgang kl. 10:00, er aflyst. Vi henviser til næste afgang. Aflysningen skyldes personaleforhold. Vi beklager de gener, dette kan medføre. Mvh. Arriva Tog.</p> <p>Kilde: Arriva Tog, sms, mandag 30. august 2021 09:14:00</p>		<p>Afgang</p>
<p>Tog RA 2628 mellem Ringe og Odense, afgang kl. 10:33, er aflyst. Vi henviser til næste afgang. Aflysningen skyldes personaleforhold. Vi beklager de gener, dette kan medføre. Mvh. Arriva Tog.</p> <p>Kilde: Arriva Tog, sms, mandag 30. august 2021 09:15:39</p>		<p>Afgang</p>

- Tog RA 4633 mellem Odense og Svendborg, afgang kl. 11:13, er aflyst. Vi henviser til næste afgang. Aflysningen skyldes personaleforhold. Vi beklager de gener, dette kan medføre. Mvh. Arriva Tog.  
Kilde: Arriva Tog, sms, **mandag 30. august 2021** 09:17:47
- Tog RA 4636 mellem Svendborg og Odense, afgang kl. 12:03, er aflyst. Vi henviser til næste afgang. Aflysningen skyldes personaleforhold. Vi beklager de gener, dette kan medføre. Mvh. Arriva Tog.  
Kilde: Arriva Tog, sms, **mandag 30. august 2021** 09:21:13
- Tog RA 2641 mellem Odense og Ringe, afgang kl. 13:00, er aflyst. Vi henviser til næste afgang. Aflysningen skyldes personaleforhold. Vi beklager de gener, dette kan medføre. Mvh. Arriva Tog.  
Kilde: Arriva Tog, sms, **mandag 30. august 2021** 09:23:03
- Tog RA 2640 mellem Ringe og Odense, afgang kl. 13:33, er aflyst. Vi henviser til næste afgang. Aflysningen skyldes personaleforhold. Vi beklager de gener, dette kan medføre. Mvh. Arriva Tog.  
Kilde: Arriva Tog, sms, **mandag 30. august 2021** 09:26:56
- Tog RA 5027 mellem Esbjerg og Tønder, afgang kl. 09:56, er aflyst. Vi henviser til næste afgang. Aflysningen skyldes personaleforhold. Vi beklager de gener, dette kan medføre. Mvh. Arriva Tog.  
Kilde: Arriva Tog, sms, **mandag 30. august 2021** 09:51:45
- Tog RA 5040 mellem Tønder og Esbjerg, afgang kl. 11:27, er aflyst. Vi henviser til næste afgang. Aflysningen skyldes personaleforhold. Vi beklager de gener, dette kan medføre. Mvh. Arriva Tog.  
Kilde: Arriva Tog, sms, **mandag 30. august 2021** 09:54:15
- Tog RA 5149 mellem Esbjerg og Varde, afgang kl. 13:03, er aflyst. Vi henviser til næste afgang. Aflysningen skyldes personaleforhold. Vi beklager de gener, dette kan medføre. Mvh. Arriva Tog.  
Kilde: Arriva Tog, sms, **mandag 30. august 2021** 09:58:53
- Tog 139 mellem Varde og Nr. Nebel afgang kl. 14:03, er aflyst. Der indsættes bus, som køres af Blåvandshuk Turisttrafik. Bussen kører fra Varde kl. 14:08. Aflysningen skyldes personaleforhold. Vær opmærksom på, at bussen kan være forsinket i forhold til den normale køreplan. Vi beklager de gener, dette kan medføre. Mvh Arriva Tog.  
Kilde: Arriva Tog, sms, **mandag 30. august 2021** 12:21:43
- Tog 140 mellem Nr. Nebel og Varde via Oksbøl, afgang kl. 14:56, er aflyst. Der indsættes bus, som køres af Blåvandshuk Turisttrafik. Bussen kører fra Nr. Nebel til Varde 15:00 og fortsætter for afsætning til Esbjerg. Aflysningen skyldes personaleforhold. Vi beklager de gener, dette kan medføre. Mvh Arriva Tog.  
Kilde: Arriva Tog, sms, **mandag 30. august 2021** 12:36:01
- Tog RA 5162 mellem Varde og Esbjerg, afgang kl. 15:44, er aflyst. Vi henviser til næste afgang. Aflysningen skyldes personaleforhold. Vi beklager de gener, dette kan medføre. Mvh. Arriva Tog.  
Kilde: Arriva Tog, sms, **mandag 30. august 2021** 14:00:44
- Tog RA 5067 mellem Esbjerg og Ribe, afgang kl. 16:14, er aflyst. Vi henviser til næste afgang. Aflysningen skyldes personaleforhold. Vi beklager de gener, dette kan medføre. Mvh. Arriva Tog.  
Kilde: Arriva Tog, sms, **mandag 30. august 2021** 14:31:18

Tog RA 5068 mellem Ribe og Esbjerg, afgang kl. 16:54, er aflyst. Vi henviser til næste afgang. Aflysningen skyldes personaleforhold. Vi beklager de gener, dette kan medføre. Mvh. Arriva Tog.



Afgang

Kilde: Arriva Tog, sms, **mandag 30. august 2021** 15:31:08

Tog RA 5953 mellem Vejle og Struer via Herning, planlagt ankomst til Struer kl. 18:48, er i øjeblikket ca. 30 minutter forsinket. Forsinkelsen skyldes materielforhold. Vi beklager de gener, dette kan medføre. Mvh Arriva Tog.



Afgang

Kilde: Arriva Tog, sms, **mandag 30. august 2021** 18:35:24

Mandag blev 22 tog aflyst (BL)

Ti 31/8 2021

Tog 5910 mellem Struer og Vejle kører kun med et togsæt, supplerende bus indsættes fra Thyregod.



Kilde: Arriva Tog, sms, **tirsdag 31. august 2021** 05:01:40

Tog RA 5509 mellem Struer og Thisted afgang kl. 06:10, er aflyst. Der indsættes bus, som køres af Venø Bussen. Bussen kører fra Struer kl. 06:10. Aflysningen skyldes materielforhold. Vær opmærksom på, at bussen kan være forsinket i forhold til den normale køreplan. Vi beklager de gener, dette kan medføre. Mvh Arriva Tog.



Afgang

Kilde: Arriva Tog, sms, **tirsdag 31. august 2021** 05:34:32

Tog RA 5508 mellem Thisted og Struer afgang kl. 07:42, er aflyst. Der indsættes bus, som køres af Hanstholm Turistfart. Bussen kører fra Thisted kl. 07:42. Aflysningen skyldes materielforhold. Vær opmærksom på, at bussen kan være forsinket i forhold til den normale køreplan. Vi beklager de gener, dette kan medføre. Mvh Arriva Tog.



Afgang

Kilde: Arriva Tog, sms, **tirsdag 31. august 2021** 05:36:36

Tog 5905 mellem Give og Struer via Holstebro, planlagt ankomst til Struer kl. 06:48, er i øjeblikket ca. 15 minutter forsinket. Forsinkelsen skyldes signalproblemer. Vi beklager de gener, dette kan medføre. Mvh Arriva Tog.



Kilde: Arriva Tog, sms, **tirsdag 31. august 2021** 05:54:35

Tog RA 5913 mellem Holstebro og Struer, afgang kl. 08:35, er aflyst. Vi henviser til næste afgang. Aflysningen skyldes signalproblemer. Vi beklager de gener, dette kan medføre. Mvh. Arriva Tog.



Afgang

Kilde: Arriva Tog, sms, **tirsdag 31. august 2021** 08:24

Tog RA 5926 mellem Struer og Holstebro, afgang kl. 09:03, er aflyst. Vi henviser til næste afgang. Aflysningen skyldes signalproblemer. Vi beklager de gener, dette kan medføre. Mvh. Arriva Tog.



Afgang

Kilde: Arriva Tog, sms, **tirsdag 31. august 2021** 08:30

Tog RA 5589 mellem Struer og Thisted afgang kl. 22:07, er aflyst. Der indsættes bus, som køres af Venø. Bussen kører fra Struer kl. 22:07. Aflysningen skyldes personaleforhold. Vær opmærksom på, at bussen kan være forsinket i forhold til den normale køreplan. Vi beklager de gener, dette kan medføre. Mvh Arriva Tog.



Kilde: Arriva Tog, sms, **tirsdag 31. august 2021** 21:33:06

Tog RA 5596 mellem Thisted og Struer afgang kl. 23:28, er aflyst. Der indsættes bus, som køres af Hanstholm Turistfart. Bussen kører fra Thisted kl. 23:28. Aflysningen skyldes personaleforhold. Vær opmærksom på, at bussen kan være forsinket i forhold til den normale køreplan. Vi beklager de gener, dette kan medføre. Mvh Arriva Tog.



Kilde: Arriva Tog, sms, **tirsdag 31. august 2021** 21:35:13

Tirsdag blev 6 tog aflyst

(BL)

On 1/9 2021

Tog RA 5905 mellem Vejle og Struer, afgang kl. 05:04, er aflyst. Vi henviser til næste afgang. Aflysningen skyldes personaleforhold. Vi beklager de gener, dette kan medføre. Mvh. Arriva Tog.



Afgang

Kilde: Arriva Tog, sms, **onsdag 1. september 2021 00:51:12**

Tog RA 5612 mellem Herning og Ikast via Hammerum, afgang kl. 08:32, er aflyst. Vi henviser til næste afgang. Aflysningen skyldes signalproblemer. Vi beklager de gener, dette kan medføre. Mvh Arriva Tog.



Afgang

Kilde: Arriva Tog, sms, **onsdag 1. september 2021 08:40:33**

Tog RA 5317 mellem Ikast og Herning via Hammerum, afgang kl. 08:40, er aflyst. Vi henviser til næste afgang. Aflysningen skyldes signalproblemer. Vi beklager de gener, dette kan medføre. Mvh Arriva Tog.



Afgang

Kilde: Arriva Tog, sms, **onsdag 1. september 2021 08:42:48**

Rettelse til tidligere information vedr. tog 5612 mellem Herning og Aarhus

Rettelse til tidligere information. Tog RA 5612 mellem Herning og Aarhus H via Silkeborg med afgang kl. 08:32 er aflyst hele vejen til Aarhus. Vi beklager den tidligere udmelding. Mvh Arriva Tog

Afgang

Kilde: Arriva Tog, sms, **onsdag 1. september 2021 08:45:53**

Tog RA 5541 mellem Struer og Thisted afgang kl. 14:07, er aflyst. Der indsættes bus, som køres af Venø. Bussen kører fra Struer kl. 14:07. Aflysningen skyldes personaleforhold. Vær opmærksom på, at bussen kan være forsinket i forhold til den normale køreplan. Vi beklager de gener, dette kan medføre. Mvh Arriva Tog.



Kilde: Arriva Tog, sms, **onsdag 1. september 2021 13:00:55**

Tog RA 5548 mellem Thisted og Struer afgang kl. 15:30, er aflyst. Der indsættes bus, som køres af Venø. Bussen kører fra Thisted kl. 15:30. Aflysningen skyldes personaleforhold. Vær opmærksom på, at bussen kan være forsinket i forhold til den normale køreplan. Vi beklager de gener, dette kan medføre. Mvh Arriva Tog.



Kilde: Arriva Tog, sms, **onsdag 1. september 2021 13:02:27**

Tog RA 5478 mellem Struer og Aarhus H via Viborg, afgang kl. 17:17, er aflyst. Der indsættes bus fra Struer kl. 17:17, som køres af Ry Bus. Der indsættes også bus fra Viborg kl. 19:09, som køres af Viking Bus. Aflysningen skyldes personaleforhold. Vær opmærksom på, at bussen kan være forsinket i forhold til den normale køreplan. Vi beklager de gener, dette kan medføre. Mvh. Arriva Tog.



Kilde: Arriva Tog, sms, **onsdag 1. september 2021 16:53:27**

Tog RA 5478 mellem Struer og Aarhus H via Viborg, afgang kl. 17:17, er aflyst. Der indsættes bus fra Struer kl. 17:17, som køres af Holstebro Turistfart. Der indsættes også bus fra Viborg kl. 18:09, som køres af Ry Bus. Aflysningen skyldes personaleforhold. Vær opmærksom på, at bussen kan være forsinket i forhold til den normale køreplan. Vi beklager de gener, dette kan medføre. Mvh. Arriva Tog.



Kilde: Arriva Tog, sms, **onsdag 1. september 2021 17:18:27**

Bemærk, der er en time i forskel mellem de to togbussers afgang fra **Vg**: 18:09 og 19:09. Tog RA 5478 (Str-Ar) har afgangstiden 18:09, så kl. 19:09 angivet i den første sms må være en fejl. (BL)

Tog RA 5499 mellem Aarhus H og Struer via Viborg, afgang kl. 21:54, er aflyst. Der indsættes bus, som køres af Vikingbus. Bussen kører fra Aarhus H kl. 21:54. Aflysningen skyldes personaleforhold. Vær opmærksom på, at bussen kan være forsinket i forhold til den normale køreplan. Vi beklager de gener, dette kan medføre. Mvh Arriva Tog.



Onsdag blev 8 tog aflyst

(BL)

To 2/9 2021

Tog RA 2621 mellem Odense og Ringe, afgang kl. 08:00, er aflyst. Vi henviser til næste afgang. Aflysningen skyldes personaleforhold. Vi beklager de gener, dette kan medføre. Mvh. Arriva Tog.



Afgang

Kilde: Arriva Tog, sms, **torsdag 2. september 2021** 07:19:54

Tog 2621 mellem Ringe og Odense er aflyst

Tog RA 2620 mellem Ringe og Odense, afgang kl. 08:33, er aflyst. Vi henviser til næste afgang. Aflysningen skyldes personaleforhold. Vi beklager de gener, dette kan medføre. Mvh. Arriva Tog.



Afgang

Kilde: Arriva Tog, sms, **torsdag 2. september 2021** 07:25:03

Der står **IKKE** samme tognummer i overskrift og brødtekst!

(BL)

Tog RA 2829 mellem Stenstrup og Svendborg, afgang kl. 10:16, er aflyst. Vi henviser til næste afgang. Aflysningen skyldes afledte virkninger af politiets arbejde. Vi beklager de gener, dette kan medføre. Mvh. Arriva Tog.



Afgang

Kilde: Arriva Tog, sms, **torsdag 2. september 2021** 10:14:55

Tog RA 2828 mellem Svendborg og Stenstrup, afgang kl. 10:33, er aflyst. Vi henviser til næste afgang. Aflysningen skyldes afledte virkninger af politiets arbejde. Vi beklager de gener, dette kan medføre. Mvh. Arriva Tog.



Afgang

Kilde: Arriva Tog, sms, **torsdag 2. september 2021** 10:15:28

Tog RA 5459 mellem Aarhus H og Struer via Langå, afgang kl. 13:54, er aflyst. Vi henviser til næste afgang. Aflysningen skyldes personaleforhold. Vi beklager de gener, dette kan medføre. Mvh. Arriva Tog.



Afgang

Kilde: Arriva Tog, sms, **torsdag 2. september 2021** 12:25:31

Tog RA 5648 mellem Struer og Herning via Holstebro, afgang kl. 16:33, er aflyst. Vi henviser til næste afgang. Aflysningen skyldes personaleforhold. Vi beklager de gener, dette kan medføre. Mvh. Arriva Tog.



Afgang

Kilde: Arriva Tog, sms, **torsdag 2. september 2021** 12:30:38

Tog RA 5541 mellem Struer og Thisted afgang kl. 14:07, er aflyst. Der indsættes bus, som køres af Venø Bussen. Bussen kører fra Struer kl. 14:10. Aflysningen skyldes personaleforhold. Vær opmærksom på, at bussen kan være forsinket i forhold til den normale køreplan. Vi beklager de gener, dette kan medføre. Mvh. Arriva Tog.



Kilde: Arriva Tog, sms, **torsdag 2. september 2021** 12:52:49

Tog RA 5548 mellem Thisted og Struer afgang kl. 15:30, er aflyst. Der indsættes bus, som køres af Hanstholm Turistfart. Bussen kører fra Thisted kl. 15:35. Aflysningen skyldes personaleforhold. Vær opmærksom på, at bussen kan være forsinket i forhold til den normale køreplan. Vi beklager de gener, dette kan medføre. Mvh. Arriva Tog.



Kilde: Arriva Tog, sms, **torsdag 2. september 2021** 12:54:46

Tog RA 5461 mellem Langå og Viborg, afgang kl. 14:25, er aflyst. Vi henviser til næste afgang. Aflysningen skyldes materielforhold. Vi beklager de gener, dette kan medføre. Mvh. Arriva Tog.



Afgang

Kilde: Arriva Tog, sms, **torsdag 2. september 2021** 15:30

Tog RA 5462 mellem Viborg og Langå, afgang kl. 15:39, er aflyst. Vi henviser til næste afgang. Aflysningen skyldes materielforhold. Vi beklager de gener, dette kan medføre. Mvh. Arriva Tog.



Afgang

Kilde: Arriva Tog, sms, **torsdag 2. september 2021 15:34**

Tog RA 2857 mellem Odense og Svendborg via Ringe, afgang kl. 16:46, er aflyst. Vi henviser til næste afgang. Aflysningen skyldes materieforhold. Vi beklager de gener, dette kan medføre. Mvh Arriva Tog.
Kilde: Arriva Tog, sms, **torsdag 2. september 2021 16:14**



Afgang

Tog RA 2856 mellem Svendborg og Odense via Ringe, afgang kl. 17:33, er aflyst. Vi henviser til næste afgang. Aflysningen skyldes materieforhold. Vi beklager de gener, dette kan medføre. Mvh Arriva Tog.
Kilde: Arriva Tog, sms, **torsdag 2. september 2021 16:16**



Afgang

Tog RA 5958 mellem Give og Vejle via Jelling, afgang kl. 16:29, er aflyst. Aflysningen skyldes fejl på sporet. Vi forsøger i øjeblikket at finde erstatningsbefordring og vender tilbage, så snart der er nyt. Vi beklager de gener, dette kan medføre. Mvh Arriva Tog.
Kilde: Arriva Tog, sms, **torsdag 2. september 2021 16:57:39**



Afgang

Tog RA 5953 mellem Vejle og Give via Jelling, afgang kl. 17:04, er aflyst. Aflysningen skyldes fejl på sporet. Vi forsøger i øjeblikket at finde erstatningsbefordring og vender tilbage, så snart der er nyt. Vi beklager de gener, dette kan medføre. Mvh Arriva Tog.
Kilde: Arriva Tog, sms, **torsdag 2. september 2021 17:00:23**



Afgang

Tog RA 5958 mellem Give og Vejle via Jelling, afgang kl. 16:29, er aflyst. Der indsættes bus, som køres af Viking Bus. Bussen kører fra Give kl. 17:25. Aflysningen skyldes fejl på sporet. Vær opmærksom på, at bussen kan være forsinket i forhold til den normale køreplan. Vi beklager de gener, dette kan medføre. Mvh Arriva Tog.
Kilde: Arriva Tog, sms, **torsdag 2. september 2021 17:27:08**



Togene holder stille mellem Struer og Vejle

Der er i øjeblikket signalproblemer mellem Struer og Vejle, togene på denne strækning holder derfor stille. Vi arbejder i øjeblikket på en løsning. Vi beklager de gener, dette kan medføre. Mvh Arriva Tog.
Kilde: Arriva Tog, sms, **torsdag 2. september 2021 17:37:39**



Afgang

Togene kører igen mellem Struer og Vejle

Togene kører igen mellem Struer og Vejle. Der kan forventes forsinkelser. Mvh Arriva Tog.
Kilde: Arriva Tog, sms, **torsdag 2. september 2021 17:57:26**



Tog RA 5560 mellem Thisted og Struer via Hurup Thy, afgang kl. 17:35, er aflyst. Aflysningen skyldes signalproblemer. Vi forsøger i øjeblikket at finde erstatningsbefordring og vender tilbage, så snart der er nyt. Vi beklager de gener, dette kan medføre. Mvh Arriva Tog.
Kilde: Arriva Tog, sms, **torsdag 2. september 2021 18:00**



Afgang

Tog RA 5560 mellem Thisted og Struer via Hurup Thy, afgang kl. 17:36, er aflyst. Der indsættes bus, som køres af Snedsted Turistbusser. Bussen kører fra Thisted til Sjørring 18:30 og fortsætter for afsætning til Struer. Aflysningen skyldes signalproblemer. Vi beklager de gener, dette kan medføre. Mvh Arriva Tog.
Kilde: Arriva Tog, sms, **torsdag 2. september 2021 18:15**



Togene holder stille mellem Bjerringbro og Rødkærsbro. Der er i øjeblikket fejl på sporet mellem Bjerringbro og Rødkærsbro, togene på denne strækning holder derfor stille. Vi arbejder i øjeblikket på en løsning. Vi beklager de gener, dette kan medføre. Mv

Der er i øjeblikket fejl på sporet mellem Bjerringbro og Rødkærsbro, togene på denne strækning holder derfor stille. Vi arbejder i øjeblikket på en løsning. Vi beklager de gener, dette kan medføre. Mvh Arriva Tog. Vær opmærksom på, at hvis du oplever forsinkelser på 30 min. eller mere på togrejsen, så er du berettiget til at søge rejsetidsgaranti. Læs mere om rejsetidsgaranti her: <https://arriva.dk/kundeservice/rejsetidsgaranti>



Kilde: Arriva Tog, sms, **torsdag 2. september 2021 18:59**

Tog RA 5474 holder stille i Rødkærsbro

Der er i øjeblikket fejl på sporet mellem Bjerringbro og Rødkærsbro, hvorfor tog 5479 på denne strækning holder derfor stille i Bjerringbro. Vi arbejder i øjeblikket på en løsning. Vi beklager de gener, dette kan medføre. Mvh Arriva Tog. Vær opmærksom på, at hvis du oplever forsinkelser på 30 min. eller mere på togrejsen, så er du berettiget til at søge rejsetidsgaranti. Læs mere om rejsetidsgaranti her: <https://arriva.dk/kundeservice/rejsetidsgaranti>



Kilde: Arriva Tog, sms, **torsdag 2. september 2021 19:13**

Tog RA 5478 holder stille i Rødkærsbro

Der er i øjeblikket fejl på sporet mellem Bjerringbro og Rødkærsbro, hvorfor tog 5478 på denne strækning holder derfor stille i Rødkærsbro. Vi arbejder i øjeblikket på en løsning. Vi beklager de gener, dette kan medføre. Mvh Arriva Tog. Vær opmærksom på, at hvis du oplever forsinkelser på 30 min. eller mere på togrejsen, så er du berettiget til at søge rejsetidsgaranti. Læs mere om rejsetidsgaranti her: <https://arriva.dk/kundeservice/rejsetidsgaranti>



Kilde: Arriva Tog, sms, **torsdag 2. september 2021 19:17**

Tog RA 5486 mellem Struer og Aarhus H via Viborg, afgang kl. 20:17, er aflyst. Vi henviser til næste afgang. Aflysningen skyldes fejl på sporet. Vi beklager de gener, dette kan medføre. Mvh Arriva Tog.



Afgang

Kilde: Arriva Tog, sms, **torsdag 2. september 2021 19:23**

Rettelse til tidligere information vedr. tog 5486 mellem Struer og Aarhus

Rettelse til tidligere information. Tog RA 5486 mellem Struer og Aarhus H via Viborg med afgang kl. 19:17 er aflyst. Vi forsøger at finde erstatningsbefordring.. Vi beklager den tidligere udmelding. Mvh Arriva Tog



Afgang

Kilde: Arriva Tog, sms, **torsdag 2. september 2021 19:25**

Tog RA 5491 mellem Aarhus H og Skive via Viborg, afgang kl. 19:54, er aflyst. Vi henviser til næste afgang. Aflysningen skyldes fejl på sporet. Vi beklager de gener, dette kan medføre. Mvh Arriva Tog.



Afgang

Kilde: Arriva Tog, sms, **torsdag 2. september 2021 19:41**

Tog RA 5494 mellem Skive og Aarhus H via Viborg, afgang kl. 21:40, er aflyst. Vi henviser til næste afgang. Aflysningen skyldes fejl på sporet. Vi beklager de gener, dette kan medføre. Mvh Arriva Tog.



Afgang

Kilde: Arriva Tog, sms, **torsdag 2. september 2021 19:53**

Tog RA 5589 mellem Struer og Thisted via Hurup Thy, afgang kl. 22:07, er aflyst. Der indsættes taxa fra Struer, kl. 22:07. Aflysningen skyldes materielforhold. Vi beklager de gener, dette kan medføre. Mvh Arriva Tog.



Afgang

Kilde: Arriva Tog, sms, **torsdag 2. september 2021 21:57:42**

Tog RA 5596 mellem Thisted og Struer via Hurup Thy, afgang kl. 23:28, er aflyst. Der indsættes taxa fra Thisted, kl. 23:30. Aflysningen skyldes materielforhold. Vi beklager de gener, dette kan medføre. Mvh Arriva Tog.



Afgang

Kilde: Arriva Tog, sms, **torsdag 2. september 2021 21:58:28**

Tog RA 5811 mellem Aarhus H og Viborg via Langå, afgang kl. 23:29, er aflyst. Der indsættes taxa fra Aarhus, kl. 23:30. Aflysningen skyldes materielforhold. Vi beklager de gener, dette kan medføre. Mvh Arriva Tog.















Afgang

Kilde: Arriva Tog, sms, **torsdag 2. september 2021 22:06:09**

Torsdag blev 22 tog aflyst

(BL)

<p>Tog RA 5007 mellem Esbjerg og Ribe, afgang kl. 05:14, er aflyst. Vi henviser til næste afgang. Aflysningen skyldes afledte virkninger af materieforhold. Vi beklager de gener, dette kan medføre. Mvh. Arriva Tog.</p> <p>Kilde: Arriva Tog, sms, fredag 3. september 2021 05:26:05</p>		<p>Afgang</p>
<p>Tog RA 5006 mellem Ribe og Esbjerg, afgang kl. 06:03, er aflyst. Vi henviser til næste afgang. Aflysningen skyldes afledte virkninger af materieforhold. Vi beklager de gener, dette kan medføre. Mvh. Arriva Tog.</p> <p>Kilde: Arriva Tog, sms, fredag 3. september 2021 05:29:27</p>		<p>Afgang</p>
<p>Tog RA 5103 mellem Varde og Skjern via Ølgod, planlagt ankomst til Skjern kl. 05:44, er i øjeblikket ca. 20 minutter forsinket. Forsinkelsen skyldes materieforhold. Vi beklager de gener, dette kan medføre. Mvh. Arriva Tog.</p> <p>Kilde: Arriva Tog, sms, fredag 3. september 2021 05:51:10</p>		
<p>Tog RA 4617 mellem Odense og Svendborg, afgang kl. 07:13, er aflyst. Vi henviser til næste afgang. Aflysningen skyldes materieforhold. Vi beklager de gener, dette kan medføre. Mvh. Arriva Tog.</p> <p>Kilde: Arriva Tog, sms, fredag 3. september 2021 07:30:54</p>		<p>Afgang</p>
<p>Tog RA 4620 mellem Svendborg og Odense, afgang kl. 08:03, er aflyst. Vi henviser til næste afgang. Aflysningen skyldes materieforhold. Vi beklager de gener, dette kan medføre. Mvh. Arriva Tog.</p> <p>Kilde: Arriva Tog, sms, fredag 3. september 2021 07:32:58</p>		<p>Afgang</p>
<p>Tog RA 5913 mellem Herning og Struer, afgang kl. 08:00, er aflyst. Vi henviser til næste afgang. Aflysningen skyldes personaleforhold. Vi beklager de gener, dette kan medføre. Mvh. Arriva Tog.</p> <p>Kilde: Arriva Tog, sms, fredag 3. september 2021 07:50:52</p>		<p>Afgang</p>
<p>Tog RA 5417 mellem Langå og Struer via Viborg, afgang kl. 07:30, er aflyst. Vi henviser til næste afgang. Aflysningen skyldes materieforhold. Vi beklager de gener, dette kan medføre. Mvh. Arriva Tog.</p> <p>Kilde: Arriva Tog, sms, fredag 3. september 2021 07:57:54</p>		<p>Afgang</p>
<p>Tog RA 5430 mellem Struer og Langå via Viborg, afgang kl. 09:17, er aflyst. Vi henviser til næste afgang. Aflysningen skyldes materieforhold. Vi beklager de gener, dette kan medføre. Mvh. Arriva Tog.</p> <p>Kilde: Arriva Tog, sms, fredag 3. september 2021 08:01:14</p>		<p>Afgang</p>
<p>Tog RA 5425 mellem Langå og Viborg, afgang kl. 09:00, er aflyst. Vi henviser til næste afgang. Aflysningen skyldes signalproblemer. Vi beklager de gener, dette kan medføre. Mvh. Arriva Tog.</p> <p>Kilde: Arriva Tog, sms, fredag 3. september 2021 08:32:40</p>		<p>Afgang</p>
<p>Tog RA 5420 mellem Viborg og Langå, afgang kl. 08:39, er aflyst. Vi henviser til næste afgang. Aflysningen skyldes signalproblemer. Vi beklager de gener, dette kan medføre. Mvh. Arriva Tog.</p> <p>Kilde: Arriva Tog, sms, fredag 3. september 2021 08:39:13</p>		<p>Afgang</p>
<p>Tog RA 5425 mellem Aarhus H og Viborg, afgang kl. 08:25, er aflyst. Vi henviser til næste afgang. Aflysningen skyldes signalproblemer. Vi beklager de gener, dette kan medføre. Mvh. Arriva Tog.</p> <p>Kilde: Arriva Tog, sms, fredag 3. september 2021 08:42:06</p>		<p>Afgang</p>

Tog RA 5426 mellem Viborg og Aarhus H, afgang kl. 09:39, er aflyst. Vi henviser til næste afgang. Aflysningen skyldes signalproblemer. Vi beklager de gener, dette kan medføre. Mvh. Arriva Tog.



Afgang

Kilde: Arriva Tog, sms, **fredag 3. september 2021** 08:51:57

Tog RA 5443 mellem Viborg og Aarhus H, afgang kl. 11:25, er aflyst. Vi henviser til næste afgang. Aflysningen skyldes personaleforhold. Vi beklager de gener, dette kan medføre. Mvh. Arriva Tog.



Afgang

Kilde: Arriva Tog, sms, **fredag 3. september 2021** 10:16:01

Tog RA 5444 mellem Aarhus H og Viborg, afgang kl. 12:39, er aflyst. Vi henviser til næste afgang. Aflysningen skyldes personaleforhold. Vi beklager de gener, dette kan medføre. Mvh. Arriva Tog.



Afgang

Kilde: Arriva Tog, sms, **fredag 3. september 2021** 10:17:58

Tog RA 5467 mellem Aarhus H og Viborg, afgang kl. 15:25, er aflyst. Vi henviser til næste afgang. Aflysningen skyldes personaleforhold. Vi beklager de gener, dette kan medføre. Mvh. Arriva Tog.



Afgang

Kilde: Arriva Tog, sms, **fredag 3. september 2021** 10:19:47

Tog RA 5468 mellem Viborg og Aarhus H, afgang kl. 16:39, er aflyst. Vi henviser til næste afgang. Aflysningen skyldes personaleforhold. Vi beklager de gener, dette kan medføre. Mvh. Arriva Tog.



Afgang

Kilde: Arriva Tog, sms, **fredag 3. september 2021** 10:22:19

Tog RA 5942 mellem Struer og Vejle, afgang kl. 11:03, er aflyst. Vi henviser til næste afgang fra Struer til Herning. Fra Herning til Vejle indsættes bus, som køres af Vikingbus. Bussen kører fra Herning kl. 12:03. Vi beklager de gener, dette kan medføre. Mvh. Arriva Tog.



Kilde: Arriva Tog, sms, **fredag 3. september 2021** 10:38:30

Tog RA 5937 mellem Vejle og Struer, afgang kl. 13:04, er aflyst. Der indsættes bus fra Vejle til Herning, som køres af Vikingbus. Bussen kører fra Vejle kl. 13:10. Fra Herning til Struer henviser vi til næste afgang. Vi beklager de gener, dette kan medføre. Mvh. Arriva Tog.



Kilde: Arriva Tog, sms, **fredag 3. september 2021** 11:23:06

Tog RX 5631 mellem Aarhus H og Struer via Herning, afgang kl. 12:49, er aflyst. Vi henviser til næste afgang. Aflysningen skyldes personaleforhold. Vi beklager de gener, dette kan medføre. Mvh. Arriva Tog.



Afgang

Kilde: Arriva Tog, sms, **fredag 3. september 2021** 12:22:06

Fredag blev 18 tog aflyst (BL)

Lø 4/9 2021

Tog 5907 mellem Herning og Struer, afgang kl. 05:00, er aflyst. Vi henviser til næste afgang. Aflysningen skyldes personaleforhold. Vi beklager de gener, dette kan medføre. Mvh. Arriva Tog.



Afgang

Kilde: Arriva Tog, sms, **lørdag 4. september 2021** 04:12:08

Tog 5912 mellem Struer og Herning, afgang kl. 06:02, er aflyst. Vi henviser til næste afgang. Aflysningen skyldes personaleforhold. Vi beklager de gener, dette kan medføre. Mvh. Arriva Tog.



Afgang

Kilde: Arriva Tog, sms, **lørdag 4. september 2021** 05:08:21

Tog 5909 mellem Herning og Struer, afgang kl. 07:00, er aflyst. Vi henviser til næste afgang. Aflysningen skyldes personaleforhold. Vi beklager de gener, dette kan medføre. Mvh. Arriva Tog.



Afgang

Kilde: Arriva Tog, sms, **lørdag 4. september 2021** 06:13:32

- Tog 5905 mellem Herning og Struer via Aulum, planlagt ankomst til Struer kl. 06:48, er i øjeblikket ca. 25 minutter forsinket. Forsinkelsen skyldes signalforhold. Vi beklager de gener, dette kan medføre. Mvh Arriva Tog.  Afgang
- Kilde: Arriva Tog, sms, **lørdag 4. september 2021 06:17:30**
- Tog RA 5938 mellem Struer og Vejle via Herning, afgang kl. 10:02, er aflyst. Vi henviser til næste afgang. Aflysningen skyldes personaleforhold. Vi beklager de gener, dette kan medføre. Mvh Arriva Tog.  Afgang
- Kilde: Arriva Tog, sms, **lørdag 4. september 2021 07:18:19**
- Tog RA 5933 mellem Vejle og Herning, afgang kl. 12:04, er aflyst. Vi henviser til næste afgang. Aflysningen skyldes personaleforhold. Vi beklager de gener, dette kan medføre. Mvh. Arriva Tog.  Afgang
- Kilde: Arriva Tog, sms, **lørdag 4. september 2021 07:22:21**
- Tog RA 5703 mellem Bredebro og Tønder, afgang kl. 09:07, er aflyst. Vi henviser til næste afgang. Aflysningen skyldes fejl på sporet. Vi beklager de gener, dette kan medføre. Mvh. Arriva Tog.  Afgang
- Kilde: Arriva Tog, sms, **lørdag 4. september 2021 08:47:30**
- Tog RA 5702 mellem Tønder og Skærbæk, afgang kl. 09:27, er aflyst. Vi henviser til næste afgang. Aflysningen skyldes fejl på sporet. Vi beklager de gener, dette kan medføre. Mvh. Arriva Tog.  Afgang
- Kilde: Arriva Tog, sms, **lørdag 4. september 2021 08:54:58**
- Rettelse til tidligere information vedr. tog 5703 mellem Skærbæk og Tønder**
Rettelse til tidligere information. Tog RA 5703 mellem Skærbæk og Tønder via Bredebro med afgang kl. 08:55 er aflyst fra Skærbæk i stedet. Vi beklager den tidligere udmelding. Mvh Arriva Tog  Afgang
- Kilde: Arriva Tog, sms, **lørdag 4. september 2021 09:00:01**
- Tog RA 5707 mellem Esbjerg og Tønder, afgang kl. 11:57, er aflyst. Vi henviser til næste afgang. Aflysningen skyldes personaleforhold. Vi beklager de gener, dette kan medføre. Mvh. Arriva Tog.  Afgang
- Kilde: Arriva Tog, sms, **lørdag 4. september 2021 09:01:27**
- Rettelse til tidligere information vedr. tog 5707 mellem Esbjerg og Tønder**
Rettelse til tidligere information. Tog RA 5707 mellem Esbjerg og Tønder via Ribe med afgang kl. 11:57 kører som planlagt. Vi beklager den tidligere udmelding. Mvh Arriva Tog 
- Kilde: Arriva Tog, sms, **lørdag 4. september 2021 10:05:07**
- Tog RA 5359 mellem Aarhus H og Herning via Silkeborg, afgang kl. 14:30, er aflyst. Vi henviser til næste afgang. Aflysningen skyldes personaleforhold. Vi beklager de gener, dette kan medføre. Mvh Arriva Tog.  Afgang
- Kilde: Arriva Tog, sms, **lørdag 4. september 2021 13:01:31**
- Tog RA 5360 mellem Herning og Aarhus H via Silkeborg, afgang kl. 16:02, er aflyst. Vi henviser til næste afgang. Aflysningen skyldes personaleforhold. Vi beklager de gener, dette kan medføre. Mvh Arriva Tog.  Afgang
- Kilde: Arriva Tog, sms, **lørdag 4. september 2021 13:01:56**
- Tog RA 2849 mellem Stenstrup og Svendborg, afgang kl. 15:16, er aflyst. Vi henviser til næste afgang. Aflysningen skyldes signalproblemer. Vi beklager de gener, dette kan medføre. Mvh. Arriva Tog.  Afgang
- Kilde: Arriva Tog, sms, **lørdag 4. september 2021 15:32**

Tog RA 2848 mellem Svendborg og Stenstrup, afgang kl. 15:33, er aflyst. Vi henviser til næste afgang. Aflysningen skyldes signalproblemer. Vi beklager de gener, dette kan medføre. Mvh. Arriva Tog.



Afgang

Kilde: Arriva Tog, sms, **lørdag 4. september 2021 15:33**

Tog RA 5485 mellem Aarhus H og Skive via Viborg, afgang kl. 18:55, er aflyst. Vi henviser til næste afgang. Aflysningen skyldes personaleforhold. Vi beklager de gener, dette kan medføre. Mvh Arriva Tog.



Afgang

Kilde: Arriva Tog, sms, **lørdag 4. september 2021 16:31:27**

Tog RA 5492 mellem Skive og Aarhus H via Viborg, afgang kl. 20:46, er aflyst. Vi henviser til næste afgang. Aflysningen skyldes personaleforhold. Vi beklager de gener, dette kan medføre. Mvh Arriva Tog.



Afgang

Kilde: Arriva Tog, sms, **lørdag 4. september 2021 18:01:21**

Lørdag blev 15 tog aflyst

(BL)

Sø 5/9 2021

Tog RA 5013 mellem Bramming og Ribe, afgang kl. 06:55, er aflyst. Vi henviser til næste afgang. Aflysningen skyldes materiel. Vi beklager de gener, dette kan medføre. Mvh. Arriva Tog.



Afgang

Kilde: Arriva Tog, sms, **søndag 5. september 2021 07:18**

Tog RA 5014 mellem Ribe og Esbjerg, afgang kl. 07:32, er aflyst. Vi henviser til næste afgang. Aflysningen skyldes materiel. Vi beklager de gener, dette kan medføre. Mvh. Arriva Tog.



Afgang

Kilde: Arriva Tog, sms, **søndag 5. september 2021 07:21**

Tog RA 5123 mellem Esbjerg og Varde, afgang kl. 08:17, er aflyst. Vi henviser til næste afgang. Aflysningen skyldes materielforhold. Vi beklager de gener, dette kan medføre. Mvh. Arriva Tog.



Afgang

Kilde: Arriva Tog, sms, **søndag 5. september 2021 08:16:38**

Rettelse til tidligere information vedr. tog 5123 mellem Esbjerg og Varde

Rettelse til tidligere information. Tog RA 5123 mellem Esbjerg og Varde via Guldager med afgang kl. 08:17 henvises til næste afgang. Passagerer som skal videre mod Skjern bedes også tage afgang fra Esbjerg til Varde kl. 09:17 og herefter kontakte kundeservice på telefon 70804444. Vi beklager den tidligere udmelding. Mvh Arriva Tog



Kilde: Arriva Tog, sms, **søndag 5. september 2021 08:37:25**

Søndag blev 3 tog aflyst

Aflyste tog i uge 35-2021

	Mandag	Tirsdag	Onsdag	Torsdag	Fredag	Lørdag	Søndag	I alt
Aflyste tog	22	6	8	22	18	15	3	94
Manglende lkf	22	2	5	5	6	8	3	51
Nærved påkørsel.								0
Materiel	16	3	0	7	7	7	3	43
Baneforhold								0
Signalproblemer	0	4	2	3	5	4	0	18
Togbusser	2	4	5	6	2	0	0	22
Taxier				3				3

(BL)

Ma 6/9 2021 – to 9/9 2021

Sporarbejde mellem Esbjerg og Tønder d. 6.-9. september

Der er fra mandag d. 06-09-2021 til torsdag d. 09-09-2021 sporarbejde mellem Esbjerg og Tønder. Der er derfor ændringer i køreplanen i tidsrummet 22:00 til 01:30. Se mere på www.arriva.dk



Kilde: Arriva Tog, sms, **mandag 30. august 2021 10:58:07**

(BL)

Sø 12/9 2021 – on 15/9 2021

Sporarbejde mellem Herning og Vejle d. 12.-15. september

Der er fra søndag d. 12-09-2021 til onsdag d. 15-09-2021 sporarbejde mellem Herning og Vejle. Der er derfor ændringer i køreplanen i tidsrummet 21:00 til 01:00. Se mere på www.arriva.dk



Kilde: Arriva Tog, sms, **fredag 3. september 2021 10:37:10**

(BL)

Sø 12/9 2021 – to 16/9 2021

Sporarbejde mellem Esbjerg og Tønder d. 12.-16. september

Der er fra søndag d. 12-09-2021 til torsdag d. 16-09-2021 sporarbejde mellem Esbjerg og Tønder. Der er derfor ændringer i køreplanen i tidsrummet 21:00 til 02:00. Se mere på www.arriva.dk



Kilde: Arriva Tog, sms, **fredag 3. september 2021 10:21:56**

Sporarbejde mellem Thisted og Struer d. 12.-16. september

Der er fra søndag d. 12-09-2021 til torsdag d. 16-09-2021 sporarbejde mellem Thisted og Struer. Der er derfor ændringer i køreplanen i tidsrummet 21:00 til 02:00. Se mere på www.arriva.dk



Kilde: Arriva Tog, sms, **fredag 3. september 2021 10:24:08**

(BL)

Sø 12/9 2021 – sø 19/9 2021

Sporarbejde mellem Aarhus og Herning d. 12.-19. september

Der er fra søndag d. 12-09-2021 til søndag d. 19-09-2021 sporarbejde mellem Aarhus H og Herning via Silkeborg. Der er derfor ændringer i køreplanen i tidsrummet 04:00 til 02:00. Se mere på www.arriva.dk



Kilde: Arriva Tog, sms, **fredag 3. september 2021 11:11:50**

(BL)

TRÆKKRAFT
GODSVOGNE
PERSONVOGNE

TOGSÆT

Fr 3/9 2021

DSB MP 5711+FS 6711 i Ar spor 801

Dette togsæt holder stadig i Ar spor 801. Det er MP 5711, der holder nærmest sporstopperen. At der skrives »stadig« skyldes tidligere observationer:

mandag 9. marts 2015	År	Spor 404
fredag 15. februar 2019	Ar	Spor 801
torsdag 18. juli 2019	Ar	Spor 801. Sporet har efterfølgende været besat af andre togsæt
lørdag 5. oktober 2019	Ar	Spor 801
lørdag 4. december 2019	Ar	Spor 801
søndag 9. februar 2020	Ar	Spor 801
torsdag 12. marts 2020	Ar	Spor 801
søndag 3. maj 2020	Ar	Spor 801
lørdag 11. juli 2020	Ar	Spor 801
lørdag 5. september 2020	Ar	Spor 801
onsdag 11. november 2020	Ar	Spor 801
tirsdag 23. februar 2021	Ar	Spor 801
fredag 23. april 2021	Ar	Spor 801
lørdag 26. juni 2021	Ar	Spor 801

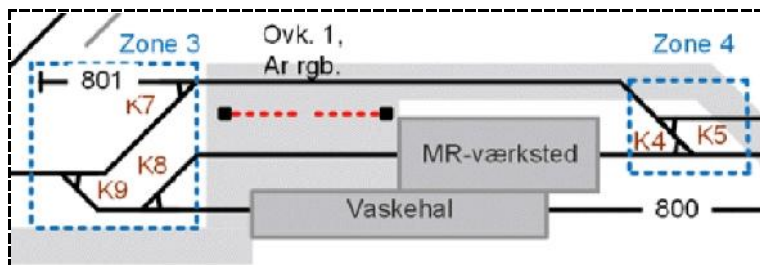

Kilde: Supplerende regler for rangering i Århus på DSB's sporarealer
Instruks 23.7.1.1 Gyldighedsområde, side 72
DSBInfra_2019-04-23.pdf

(BL)

S-TOG
METRO
FÆRGER

VETERANMATERIEL OSV.

Lø 18/9 2021

Veterantog for fuld damp 18. september fra Odense til Nyborg

Kør med damplokomotiverne K 563 og K 564

...

Vi kører 'baglæns' fra Odense, så der kan køres 'forlæns' op ad Hjulby-bakken – kendt af alle jernbanefotografer. Det bliver et imponerende skue med to markante røgfaner og et fantastisk lydbillede, når de to maskiner lægger kræfterne i for at komme tilbage til Odense.

...

Kilde:

<https://www.jernbanemuseet.dk/aktiviteter/veterantog-for-fuld-damp-18-september-fra-odense-til-nyborg/>

Den 18. og 19. september fyrer vi, i samarbejde med jernbaneklubber landet over, op for alle kedler til Dampdage 2021

...

Som noget helt særligt kan I se seks af vore største og mest imponerende damplokomotiver ud fra vore magasiner, hvor de jo ikke kan ses til daglig. De er repræsentanter for dem, der kørte de sidste damptog op til 1970. To af dem har aldrig været udstillet på museet før.

Dagen byder desuden på ture med vores populære dampminitog og demonstration af dampmaskiner fra dengang, farfar var dreng. Og vores café The Food Stall tænder naturligvis op i grillen.

Til Dampdage markerer vi – med et års forsinkelse som følge af Covid 19 – 50-året for ophøret af den planmæssige brug af damplokomotiver i ordinær trafik hos statsbanerne i 1970.

Alle aktiviteter inde på museet og kørsel på havnebanen er gratis, når entreen er betalt.

Kilde: <https://www.jernbanemuseet.dk/aktiviteter/fuld-damp-paa-danmarks-jernbanemuseum/>

(BL)

Lø 25/9 2021

MY veteranog / Kør med toget / Midtjylland rundt 2021

Midtjylland rundt

MY veteranogs efterårstur bringer os i år rundt på strækninger i Midtjylland, som i 2022 omstilles til det nyt signalsystem og derfor i en periode vil være lukket for veteranog.

Turen begynder i Odense og kører via Fredericia og Vejle gennem Grejsdalen, som er en af Danmarks største stigninger på jernbanen, videre til Herning. Fra Herning fortsættes via Skjern, Ringkøbing og Vemb til Holstebro, hvor der løbes om for at fortsætte tilbage til Herning.

...
Kilde: <https://myveterantog.dk/koer-med-toget/midtjylland-rundt-1>
(OD via BL)

Kommentar til køreplanen for udflugtsdeltagerne

Der er ikke angivet tider fra **Sj**, **Rj**, **Vem** og ret to ret væsentlige stationer, hvor der skal foretages et omløb: **Ho** og **Sd**!

Der kan højst nå at blive afholdt meget få fotostop (på broen over **Vorgod Å Td-Bs** (lyset perfekt over middag)), når der kun er afsat 2 timer og 13 minutter om rundturen over **Ho** på 168,4 km inklusive et omløb i **Ho**, der vil tage op til 13 minutter. Kun på de 41,2 km **Ho-Hr** må der køres 120 km/t.

84,2 km/t. i gennemsnit!

Bs km 101,7 Í

Td km 94,0

Bs km 101,7 Í

Td km 94,0

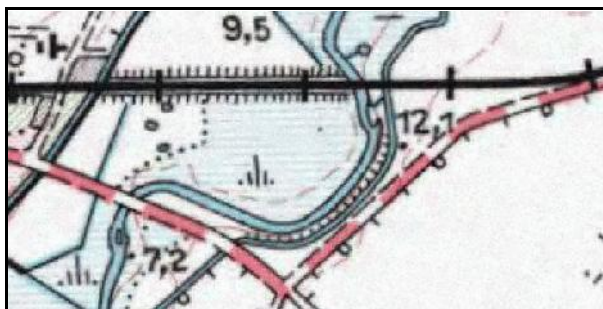

Kilde: Historisk Atlas.dk, <https://historiskatlas.dk/>,
4 cm kort 1953-1976

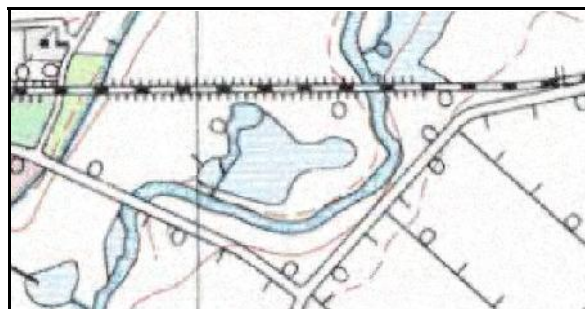

Kilde: Historisk Atlas.dk, <https://historiskatlas.dk/>,
4 cm kort 1986-2001

Vorgod Å løber efter 1,4 km nedenstrøms sammen med **Sj Å**. Grusvejens navn er **Ahlervej**. Bemærk de to nedlagte kanaler, der var flere kilometer lange. Den vestre kanal hed **Vium Kanal** og kom fra et »udspring« mellem **Vorgod** og **Nr. Vium**, hvor der var en sluse til **Egeris Kanal**.

✗ **Mandag 26. oktober 2015** blev der afholdt møder af KOMMISSARIUS VED ✗
STATENS EKSPROPRIATIONER I JYLLAND og en besigtigelse i marken ved ovk 226.
De to private ovk 226 km 98,593 (tv.) og ovk 225 km 97,977 (th.) er efterfølgende blevet nedlagt.

Længere oppe i kurven mod **Td** eksisterer der stadig en usikret ovk til **Nørregård**. Det er ovk ✗
224 i km 97,497. Bommene står **ALTID** åbne. Når strækningen bliver til en ETCS-strækning, bliver den ombygget til advarselssignalanlæg.

Der har tidligere været afholdt fotostop med særtog over **Vorgod Å**. Et par eksempler:

Bs Td

DSB MX 1025 + A 001+ B 158 + BD 005 med arbejdstog P 8042 (Bs-Kæ) **lørdag 18. september 1993**
kl. 15.18½.

Td Bs

DSB R 946 + Pb 11 414 + Tf 8115 + Hj 37 542 + Pb 10 707 med tog PP 8255 (Sd-Sj-Str) **torsdag 24. maj 2001** kl. 14.17. En ti timers tur fra **Sd** til **Str**!

Skæbne

Danske damplokomotiver

I drift 1996-2002. Under renovering i Randers 2003-12. Kasseret 2017. Ophugget 2018 i Randers.

Kilde: <https://www.jernbanen.dk/damp.php?s=1&litra=R&typenr=1>

DJM fik R 946 skrottet, da der allerede eksisterede en R-maskine mere (dog trecylindret), og der er kun brug for at bevare ét damplokomotiv af hvert litra. Så kommer det næste spørgsmål:

– Hvilke P-maskiner skal der skrottes, for der findes tre P-maskiner (125, 917 og 931). Det kan være, at det er bedst at skrotte de to store P-maskiner, for de fylder meget på et udstillingsspor. Et lille damplokomotiv giver plads til at kunne vise andre spændende jernbaneeffekter.

Der findes stadig to H-maskiner (783 og 800), og det var godt, at den ene af dem blev gemt væk i remisen på **mdt Ge**, selv om dens arbejdsområde var **Jylland-Fyn**. Forhåbentlig får den lov til at leve, så kommende generationer af mennesker kan se en H-maskine med en større skorsten.
(BL)

SPECIALKØRETØJER SKROTBUNKEN

FASTE ANLÆG

Ma 30/8 2021

Rettelsesblade 2919-2923 til SR

SR

491-71

Bilag 8



SR

Sikkerheds-
reglement

Strækninger med linjeblok, fjernstyring mv.

I følgende skema er det ved X i de pågældende rubrikker angivet, hvordan strækningerne er udstyret. For strækninger med vekselsporsdrift angives antal hovedspor.

2. Ringsted-Næstved		2				X		X	X
2. Næstved-Vordingborg			X	X	X		X	X	X

Kilde: **SR**, rettelsesblade 2919-2923, **mandag 30. august 2021**

Ændringer på rettelsesblad 491-71 fra rettelsesblad 491-70 er:

To rækker, da **Rg-Vo** er blevet opdelt. 2 for antal vekselspor, akseltæller. Sporisationere bortfalder.

SR

491-70

Bilag 8

2. Ringsted-Vordingborg			X	X	X		X	X	X
-------------------------	--	--	---	---	---	--	---	---	---

Kilde: **SR**, rettelsesblade 2914-2918, **fredag 30. juli 2021**

(BL)

Rettelsesblade 1923-1930 til TIB-S

TIB-S

272-5

TIB-S

272-6

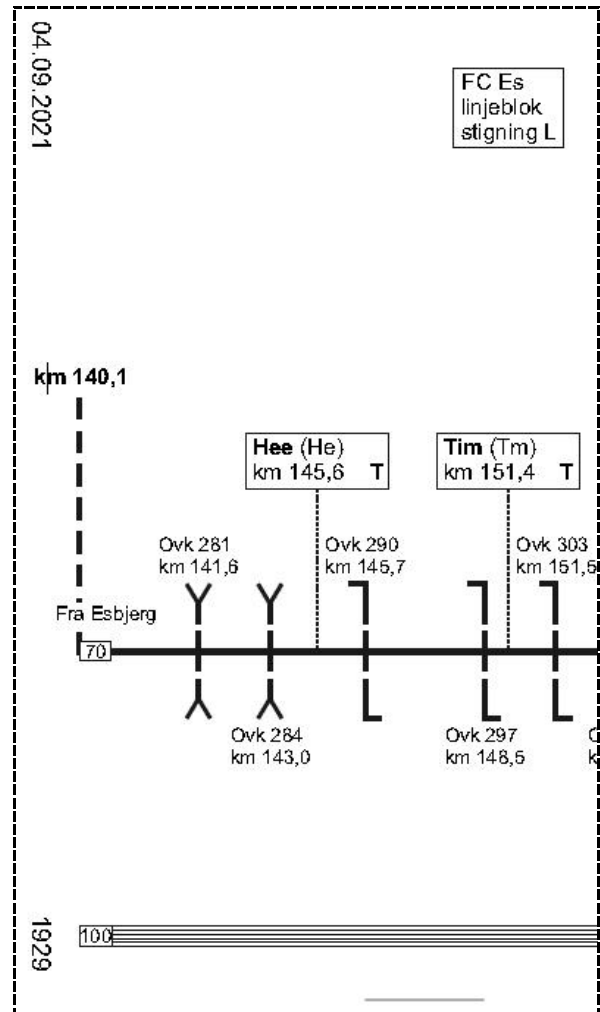
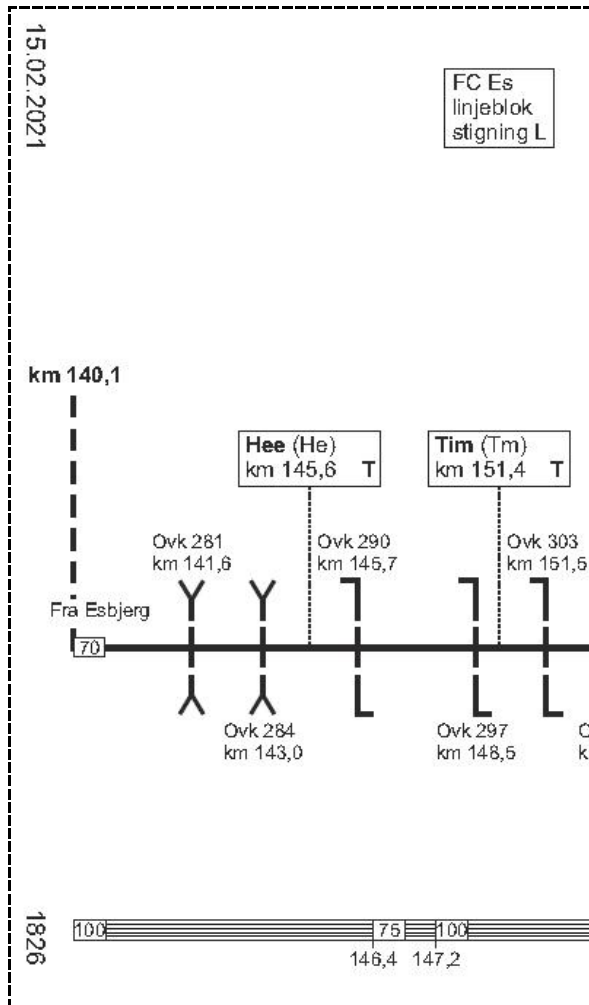

Kilde: TIB-S, rettelsesblade 1923-1930, lørdag 4. september 2021

Langt om længe ophører Fast hastighedsnedsættelse **75** i km 146,4-147,1 **He-Tm** og i km 147,4-146,6 **Tm-He** med at eksistere. De to Faste hastighedsnedsættelser var lavet for at give vejfarende mere tid til at se tog komme ved usikret ovk 293 og usikret ovk 294. Noteret første gang **torsdag 3. januar 2008**.

Hus væk ved ovk 294 He-Tm



Det hvide hus beliggende Ø for **Den Vestjyske Længdebane S** for grusvejen **Lilkjærvej** eksisterede **tirsdag 1. marts 2016**, men var revet ned **fredag 4. marts 2016**, og begge overkørsler var nedlagt. Træerne mellem haven og banen blev fældet. Til sidst stod der kun et grøn affaldsbeholder tilbage!

De to Fast hastighedsnedsættelse **75** har således eksisteret i mere end fem år, selv om vejene var blevet til marker. Unødigt dieselolieforbrug!
(BL)



TIB-S

Stræknings-
oversigter

UDLAND

Pladskrav for rejser med IC og ICL-tog

Ophør af pladskrav i IC og ICLyn

Vi er på vej tilbage mod hverdagen, som vi kender den. Fra den 13. september behøver du ikke længere en pladsbillet, når du stiger ombord på et InterCity eller et InterCityLyn-tog. Dermed går vi tilbage til de forhold, der var gældende før COVID-19, hvor køb af pladsbillet er en tilkøbsmulighed til billetten.

Kravet om pladsbillet i regionaltog, herunder Øresundstog, blev ophævet den 1. august.

Med ophøret af pladsbilletkravet fjerner vi den sidste af de restriktioner, der har været indført i forbindelse med COVID-19.

Hvis du fortsat vil være sikker på en siddeplads på din rejse fra den 13. september, anbefaler vi, at du køber en pladsbillet. Rejser du på Pendlerkort eller Pendler20, kan du fra d. 13. september igen bestille en Pendlerplads til 10 kr. Bestil din Pendlerplads direkte i DSB App eller i automaten på stationen. En almindelig pladsbillet kommer igen til at koste 30 kr.

Kilde: <https://www.dsb.dk/coronavirus/pladskrav/>

(BL)

BILAG

Fortegnelse over forkortelser

I tjenestetelegrammer, i anden intern korrespondance, i instruktionsstof, i personaleregistering, ved udfyldning af blanketter til internt brug (f. eks. regninger og fripas) kan, når det skønnes hensigtsmæssigt, anvendes nedennævnte forkortelser:

Stillingsforkortelser (forkortelse – stilling)

bam	banemester	ksmt	kørestrømsmontør	sek	sekretær
bfm	baneformand	ktas	kontorassistent	sik	sikringsmester
bing	baneingeniør	lacf	lastbilchauffør	simt	sikringsmontør
bm	bådsmand	linsp	landinspektør	sing	sikringsingeniør
bmt	banemontør	lkas	lokomotivassistent	skf	skibsfører
boc	baneområdechef	lkf	lokomotivfører	sning	signalingeniør
brbtj	brobetjent	lki	lokomotivinstruktør	stfs	stationsforstander
brfg	brofoged	lkm	lokomotivmester	stl	stationsleder
				stm	stationsmester
cing	civilingeniør	mat	matros	stmd	styrmand
		mm	maskinmester	svm	svejsemester
doc	driftsområdechef				
dtbtj	depotbetjent	oass	overassistent	tas	trafikassistent
dtfm	depotformand	oing	overingeniør	tbjt	togbetjent
		opt	overportør	teksp	trafikekspedient
elf	elektrofører			tek tg	teknisk tegner
		phm	pakhusmester	tem	telemester
gdr	generaldirektør	presch	pressechef	tgf	togfører
		pt	portør	tgi	toginstruktør
hvk	håndværker			tgr	togrevisor
		rgfm	rangerformand	tinsp	trafikinspektør
ing	ingeniør	rgm	rangermester	tktl	trafikkontrollør
		rmfm	remiseformand		
jba	jernbanearbejder	rucf	rutebilchauffør	vkm	værkmester
jdek	jernbanedetektiv			vm	vognmester
jur	jurist			vopsm	vognopsynsmand

Kilde: Danske Statsbaner, Ordresamlingen serie A, Organisations- og personaleforhold, Bilag XVI, torsdag 1. april 1976, udtog.

Overkørsler

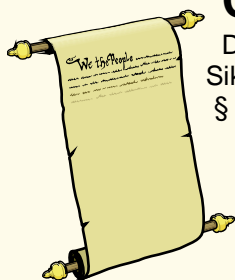

Det hedder en **overkørsel**, jævnfør:

Sikkerhedsreglement af 1975 (SR)

§ 11 Automatisk sikrede overkørsler, side 97-18 – 108-11.

Kilde: <https://www.bane.dk/Jernbanevirksomhed/Sikkerhed/Trafikale-regler/SR>

Færdselsloven, LBK nr. 1055 af 9. november 2012

§ 5 Færdsel over jernbanespor m.v.

Kilde: <http://www.retsinformation.dk/Forms/R0710.aspx?id=143400#Kap8>

Færdselstavler

Betegnelser for **Advarselstavler** for vejfarende ved jernbaner kan ses på <http://login.koreklar.dk/faerdselstavler.pdf>

Transport-, Bygnings- og Boligministeriet. Bekendtgørelse om vejafmærkning nr. 1632 af **onsdag 20. december 2017**, <http://vejregler.lovportaler.dk/showdoc.aspx?schultzlink=bek20171632>

Kapitel Æ. Letbanesignaler Tavler og signaler som kun henvender sig til føreren af letbanekøretøj.

Klik på pdf-ikonet  øverst til højre, hvis pdf-format ønskes.

Vehicle Keeper Marking Register – VKM
Fahrzeughaltercode Register – VKM

	VKM	UNIQUE	Status
Explanation:	Code shown on vehicles	Combination for uniqueness check	In use/blocked/revoked
Erklring:	Code an den Fahrzeugen	Kombination fr Kontrolle der Einmaligkeit	Verwendet/blockiert/Storniert

VKM	UNIQUE	Keeper Name/Halter Name/	Country	Status	www.
ARAIL	ARAIL	Aarsleff Rail A/S	DK	in use	aarsleff.com
AT	AT	Arriva Tog A/S	DK	in use	arrivatog.dk
CFLCD	CFLCD	CFL Cargo Danmark ApS	DK	in use	dansk-jernbane.dk
CONTC	CONTC	Contec Rail ApS	DK	in use	contec.dk
CRSA	CRSA	Contec Rail Safety ApS	DK	in use	
DAN	DAN	DSB aarhus Nrbane A/S	DK	in use	
DBCSC	DBCSC	DB Cargo Scandinavia	DK	in use	dbcargo.com/dk
DJM	DJM	Danmarks Jernbanemuseum	DK	in use	jernbanemuseet.dk
DSB	DSB	Danske Statsbaner	DK	in use	dsb.dk
DSBS	DSBS	DSB S-tog a/s	DK	in use	s-tog.dk
ENT	ENT	Banedanmark	DK	in use	bane.dk
LB	LB	Lokalbanen A/S	DK	in use	lokalbanen.dk
LJ	LJ	Lollandsbanen	DK	in use	lollandsbanen.dk
MALUS	MALUS	Malus Aps	DK	in use	malus.dk
METRO	METRO	Metro Service A/S	DK	in use	metroservice.dk
Mjba	MJBA	Midtjyske jernbaner A/S	DK	in use	
MjbaD	MJBAD	Midtjyske Jernbaner Drift A/S	DK	in use	
NJJ	NJJ	Nordjyske Jernbaner	DK	in use	njba.dk
RCDK	RCDK	Railcare Danmark A/S	DK	in use	railcare.se
RDK	RDK	Railion Denmark	DK	Revoked	railion.dk
RSC	RSC	DB Schenker Rail Scandinavia A/S	DK	Revoked	railion.dk
RSEJ	RSEJ	Railservice	DK	in use	railservice.dk
RTOG	RTOG	Regionstog A/S	DK	in use	regionstog.dk
SBF	SBF	A/S Storeblt	DK	in use	storebaelt.dk
SJVT	SJVT	Sydjyllands Veteranog	DK	in use	sjvt.dk
STEAM	STEAM	Rent a Lok Aps	DK	in use	rentalok.dk
VLB	VLB	Vestsjllands Lokalbaner A/S	DK	in use	ohj.dk, vlb.dk
VSVT	VSVT	Vestjllands Veteranog	DK	in use	vsvt.dk
VTV	VTV	Veterantog Vest	DK	in use	veterantog-vest.dk

Kilde: https://www.era.europa.eu/registers/vkm_enList of VKMs, Related documents: [pdf](#)Gldende bestemmelser **SR** **ORS** **ORF** **TK** **LA** <https://www.bane.dk/da/Jernbanevirksomhed>

Togekspeditionssteder

Togekspeditionssted	Fllesbetegnelse for stationer og holdsteder.
Station	Togekspeditionssted med hovedsignaler og centralsikring. En station kan deltage i den sikkerhedsmssige afvikling af toggangen som togflgestation, eller den kan vre lukket eller ubetjent.
Fri bane	Den del af banestrkningen, der ligger uden for stationsgrnsen.
Holdsted	Fllesbetegnelse for et togekspeditionssted – sidespor eller trinbret – p den fri bane. Deltager ikke i den sikkerhedsmssige afvikling af toggangen. Et trinbret kan ligge helt eller delvist p en station.

Kilde: Sikkerhedsreglement, Afsnit 10, Definitioner

Stationsgrnsen og rangergrnsen

Grnsen mellem den fri bane og en station benvnes stationsgrnsen. Den er kendetegnet ved det I- eller VI-signal, der dkker stationen. Mrke "Rangergrnsen" mrke 17.10. Rangertræk i gennemgende spor p stationer og hovedspor p den fri bane skal standse senest foran mrket, medmindre der er givet tilladelse til at passere mrket.

Kilde: Sikkerhedsreglement § 2, stk. 1.3 & § 17, stk. 10

Stednavneforkortelser i Jylland

Hhs Hirtshals **Sgb** Skagen
Hj Hjørring **Fh** Frederikshavn
Aalborg Lufthavn **Abl** **Lih** Lindholm
Ti Thisted **Ør** Løgstør **Ab** Aalborg **Abø** Aalborg Øst
Thb Thyborøn Havn **Gy** Glyngøre **As** Aars
Røn Rønland **Aat** Aalestrup **Hb** Hobro **Mrg** Mariager
Lmv Lemvig **Sk** Skive **Fp** Fårup **Rd** Randers
Str Struer **Vg** Viborg **Lg** Langå **Al** Allingaabro
Vem Vemb **Ho** Holstebro **Kp** Karup **Lb** Laurbjerg **Rå** Ryomgård **Gr** Grenaa
Rj Ringkøbing **Hr** Herning **Sl** Silkeborg **År** Ar Rbg. **Ar** Aarhus H
Dæ Videbæk **Fu** Funder **Sd** Skanderborg **Odd** Odder
Sj Skjern **Bb** Brande **Hs** Horsens
Nbl Nr. Nebel **Gi** Grindsted **Vj** Vejle **Fra** Fredericia Ranger-
Ox **Va** Varde **Fa** Fredericia banegård
Oks- **TI** Taulov **Gfa** Fredericia
Es Esbjerg **Bm** Bramming **Lk** Lunderskov **Kd** Kolding Godsstation
Rb Ribe **Oj** Vojens **Had** Haderslev Vest **Sno** Snoghøj
Æk Skærbæk **Rq** Rødekro **Åa** Aabenraa
Tdr Tønder **Te** Tinglev **Sdb** Sønderborg
Tdgr Landegr. **Pa** Padborg
Anb Niebüll **Fw** Flensburg Weiche **Fib** Flensburg

Stednavneforkortelser omkring Struer

Bn Bedsted Thy **Ny** Nykøbing Mors
Ur Hurup Thy **Gy** Glyngøre
Thb **Yd** Ydby
Thyborøn Havn **Ln** Lyngs
Røn Rønland **Hw** Hvidbjerg
Hbø Harboør **Ul** Uglev
No Oddesund Nord **Sk** Skive **Hø**
Lmv Lemvig **Um** Humlum **Røb** Rønbjerg Højslev
Bnt **Str** **Han** **Vp** Vinderup **Sm**
Bonnet Struer Handbjerg Stoholm
Bmk **Hm** Hjerm **Ra**
Bækmarksbro Ravnstrup
Vem **Bu** Bur **Ho** Holstebro **Vg**
Vemb **Ts** Tvis Viborg
Uf Ulfborg **Uu** Avlum **Kp**
Tm Tim **Id** Vildbjerg Karup
He Hee **lb** Skibbild
Rj Ringkøbing **Dæ** **Gp** Gødstrup **Hr** Herning
Lm Lem Videbæk **Stu** Studsgård **Hrm**
Sj **Bs** **Td** **Kæ** Kibæk Herning
Skjern Borris Trolldhede Messecenter

Stednavneforkortelser på Fyn

Sb Strib
Md Middelfart
Od Odense
Ac Assens **Ng** Nyborg
Re Ringe
Få
Faaborg **Svg** Svendborg

En udførlig liste over stednavneforkortelser findes på **Banesiden** under <http://www.john-nissen.dk/banesiden/Forkortelser/fork.php>

Stednavneforkortelser på Sjælland, Lolland-Falster

Tvl Tisvildeleje **Gll** Gilleleje Helsingborg
Hun Hundested **Kgg** Kagerup **Hg** Helsingør **Hbg**
Nks Nykøbing S **Frv** Frederiksværk **Hi** Hillerød
Fs Frederikssund **Fm** Farum
Kb Kalundborg **Hk** Holbæk **Nær** Nærum
Gv Gørlev **Tø** Tølløse **Ro** Roskilde **Kh** København H
Øn Høng **Rg** Ringsted **Kj** Køge **Kjn** Køge Nord
Kø Korsør **Sg** Slagelse **Hrl** Hårlev
Da Dalmose **Rdg** Rødvig
Ss Skælskør **Næ** Næstved **Fxl** Fakse Lp.
Vo Vordingborg
Nsk Nakskov **Mrb** Maribo **Nf** Nykøbing F
Rf Rødby Færges **Ge** Gedser
Pu Puttgården **Wü** Warnemünde

Stednavneforkortelser omkring København

Hi Hellerup
Sam Svanemøllen
Hgl Helgoland
Kk Østerport
Kn Nørreport
Kh København H
Ro Roskilde **Hh** Hedehusene **Htå** Høje Taastrup **Gl** Glostrup **Hif** Hvidovre **Fjern** **Val** Valby **Blv** Belvedere
Gb København G
Ig Vigerslev **Klv** Kalvebod
Kbh. Lufthavn **Cph** Kastrup klagøringscenter **Kac**

Stednavneforkortelser omkring Næstved

Tø Tølløse **Ro** Roskilde
Hv Hvalsø **Lj** Lejre **Gt** Gadstrup
Vy Viby Sj **Hd** Havdrup
Bo Borup **Lw** Lille Skensved
Ky Kværkeby **Ølb** Ølby **Kjn**
Rg Ringsted **Kj** Køge Køge Nord
Mbæ Møllebækken **Hf** Herfølge
Gz Glumsø **Th** Tureby
Ris Risleve **Hs** Haslev
OI Holme-Olstrup
Næn Næstved Nord
Næ Næstved
Myg Myrup Grusgrav
Lu Lundby
Vo Vordingborg
Mn Masnedø
Oh Orehoved